



PL

## CAM 830 J

1 KAMERA GP 830 T, 1 TUNER 4-KANAŁOWY GP 709,

## ZESTAW DO BEZPRZEWODOWEGO MONITORINGU

### INSTRUKCJA OBSŁUGI



*DZIĘKUJEMY ZA ZAKUP NASZEGO PRODUKTU.*

Gratulujemy wyboru urządzenia do bezprzewodowego monitorowania firmy Emmerson.

Zestaw umożliwia podgląd obrazu i dźwięku z obszaru objętego kamerą, na dowolnym monitorze z wejściem Audio Video, który może znajdować się w innym pomieszczeniu. Kamera posiada wbudowany akumulator i przełącznik kanału nadawania.

Mamy nadzieję że ten doskonały produkt spełni Państwa oczekiwania.

### **GLÓWNE ZALETY URZĄDZENIA.**

- WIRELESS 2,4 GHz - technologia bezprzewodowa 2,4 GHz.
- gniazdo wyjściowe A/V (Audio Video), umożliwiające podłączenie do TV, PC lub innego monitora, także do nagrywarki lub magnetowidu w celu nagrywania obrazu z kamery.
- prosta instalacja – natychmiastowe działanie (PLUG & PLAY),

**PROSIMY O UWAŻNE PRZECZYTANIE INSTRUKCJI OBSŁUGI PRZED ROZPOCZĘCIEM UŻYTKOWANIA URZĄDZENIA. ZALECAMY ZACHOWANIE INSTRUKCJI.**

## **WPROWADZENIE.**

*Dziękujemy za zakup zestawu do monitorowania EMMERSON. Nasze produkty zapewniają wysoką jakość i niezawodność oraz wysoki poziom bezpieczeństwa użytkowania. Przed rozpoczęciem użytkowania prosimy o dokładne zapoznanie się z instrukcją oraz zachowanie jej.*

## **WAŻNE INSTRUCJE BEZPIECZEŃSTWA UŻYTKOWANIA.**

**Przy użytkowaniu urządzeń elektrycznych należy zawsze przestrzegać następujących, podstawowych zasad bezpieczeństwa, aby zredukować ryzyko pożaru, porażenia prądem i innych niebezpieczeństw.**

1. Użytkować urządzenie tylko zgodnie z niniejszą instrukcją użytkowania. Wszelkie inne użytkowanie lub stosowanie urządzenia niezgodne z jego instrukcją użytkowania może spowodować pożar, porażenie prądem elektrycznym lub inne niebezpieczeństwa dla użytkownika.
2. Produkt jest przeznaczony WYŁĄCZNIE do użytku domowego, i nie może być stosowany do celów komercyjnych, profesjonalnych, przemysłowych.
3. Aby uniknąć porażenia, nie wolno dopuścić do zanurzenia w wodzie lub innej cieczy urządzenia, wtyczki zasilania lub przewodu zasilania, nie dopuścić także do zamoczenia lub zalania.
4. Utrzymywać przewód zasilania z dala od powierzchni gorących, ogrzewanych, oraz od miejsc gdzie przewód mógłby zostać nadepnięty lub w inny sposób uszkodzony lub zalany cieczą.
5. Do zasilaczy używać tylko zasilania sieciowego 230V / 50 Hz.
6. W celu odłączenia od gniazda zasilania najpierw wyłączyć przełącznik zasilania urządzenia, chwycić za wtyczkę i odciągnąć od gniazda zasilania. Nigdy nie ciągnąć za przewód zasilania.
7. Nie umieszczać produktu ani żadnych jego części w pobliżu otwartego ognia, urządzeń do gotowania lub innych urządzeń grzewczych.
8. Nie używać produktu w przypadku uszkodzenia przewodu lub wtyczki zasilania, jeśli produkt jest uszkodzony, został upuszczony lub uszkodzony w jakikolwiek sposób.

*Uwaga: rysunki schematyczne zawarte w instrukcji mogą nieznacznie różnić się od rzeczywistego wyglądu urządzenia.*

## SKŁAD ZESTAWU CAM 830 J :

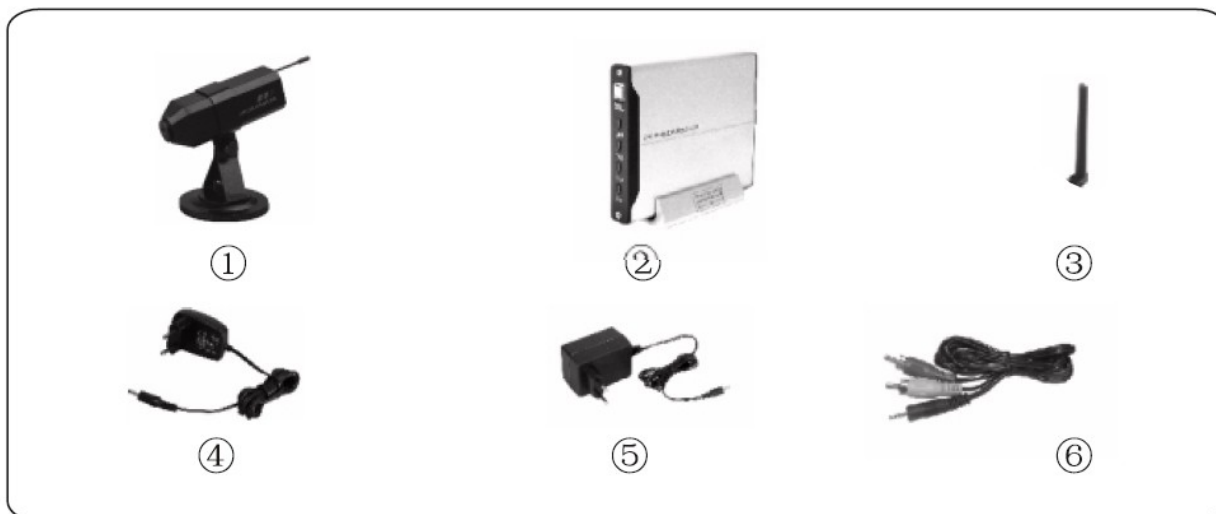

1. KAMERA Z NADAJNIKIEM 2,4 GHz – 1 SZT.
2. TUNER (ODBIORNIK) 2,4 GHz – 1 SZT.
3. ANTENA DO TUNERA – 1 SZT.
4. ZASILACZ SIECIOWY 230 V 50 Hz DO KAMERY – 1 SZT.
5. ZASILACZ SIECIOWY 230 V 50 Hz DO TUNERA – 1 SZT.
6. PRZEWÓD VIDEO AV : AUDIO VIDEO MINI JACK >>> 2 RCA (AUDIO, VIDEO) 1 SZT.

Kamera GP-830 posiada wbudowany akumulator litowy, co umożliwia zastosowanie kamery także w miejscach poza zasięgiem podłączenia zasilacza z gniazda sieciowego 230V.

Kamera posiada również przełącznik wyboru kanału nadawania.

**SCHEMAT POŁĄCZEŃ:**

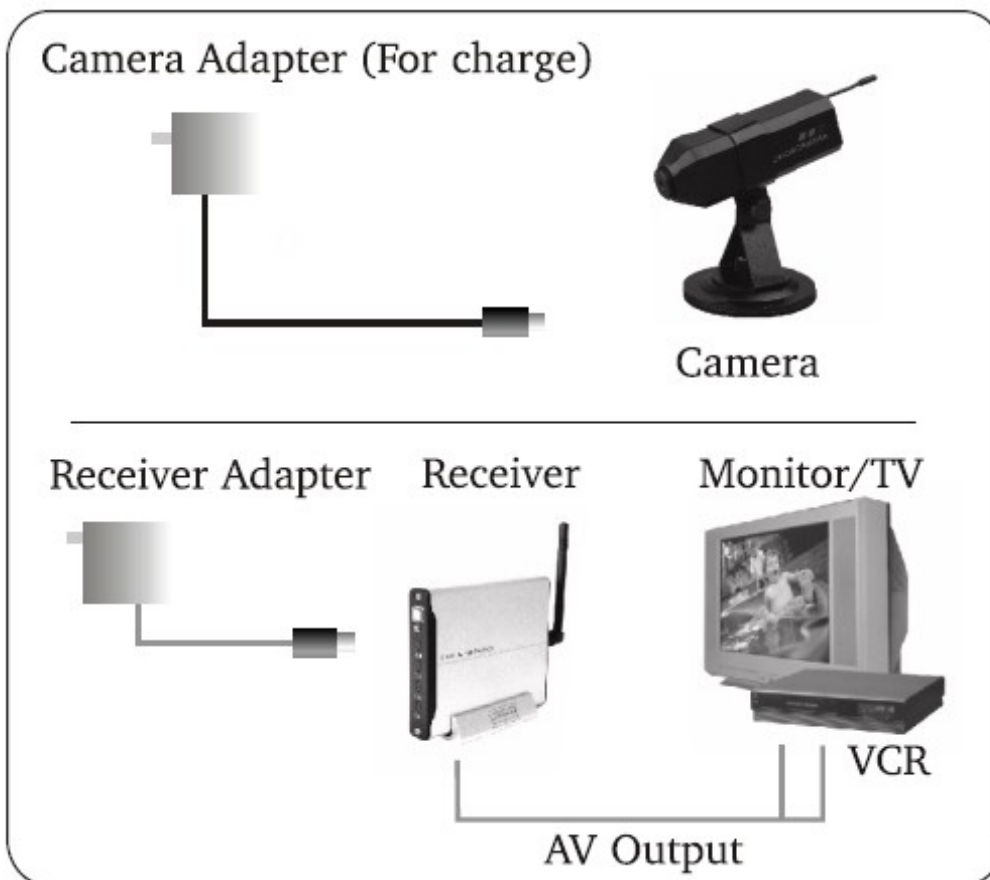

- |                  |                                 |
|------------------|---------------------------------|
| Camera adapter   | – ZASILACZ KAMERY.              |
| Camera           | – KAMERA                        |
| Receiver adapter | – ZASILACZ DO TUNERA            |
| Receiver         | – TUNER                         |
| Monitor / TV     | – monitor lub odbiornik TV      |
| VCR              | – magnetowid lub nagrywarka DVD |
| AV output        | – wyjście Audio Video           |

## KAMERA :

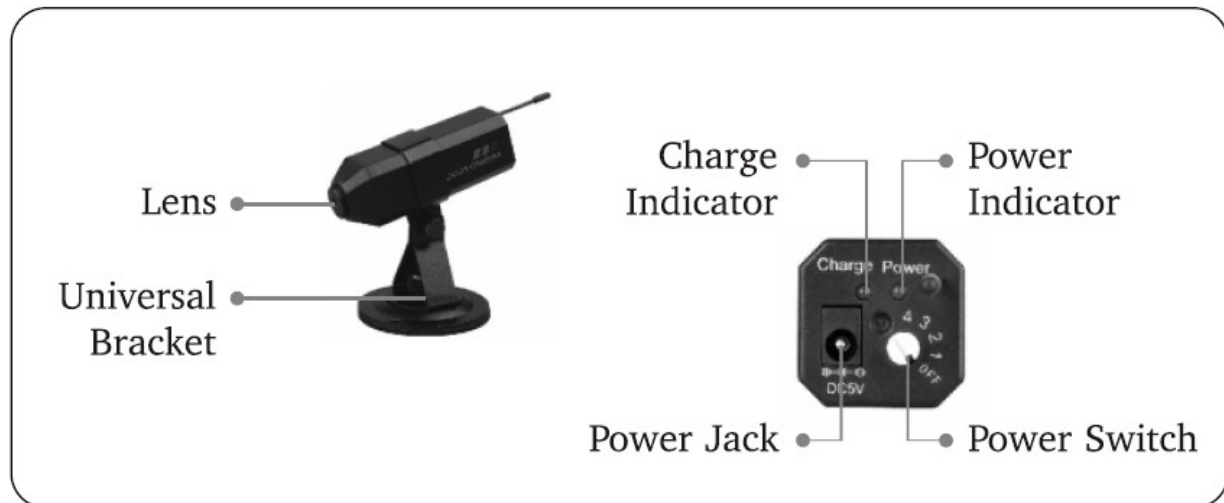

Lens	- OBIEKTYW
Universal Bracket	- UNIWERSALNA STOPKA
Charge Indicator	- wskaźnik LED ładowania
Power jack	- gniazdo do podłączenia zasilania z zasilacza i ładowania
Power Indicator	- wskaźnik LED zasilania
Power Switch	- przełącznik zasilania i wyboru kanału nadawania kamery

## TUNER (ODBIORNIK) : 4 – KANAŁOWY.

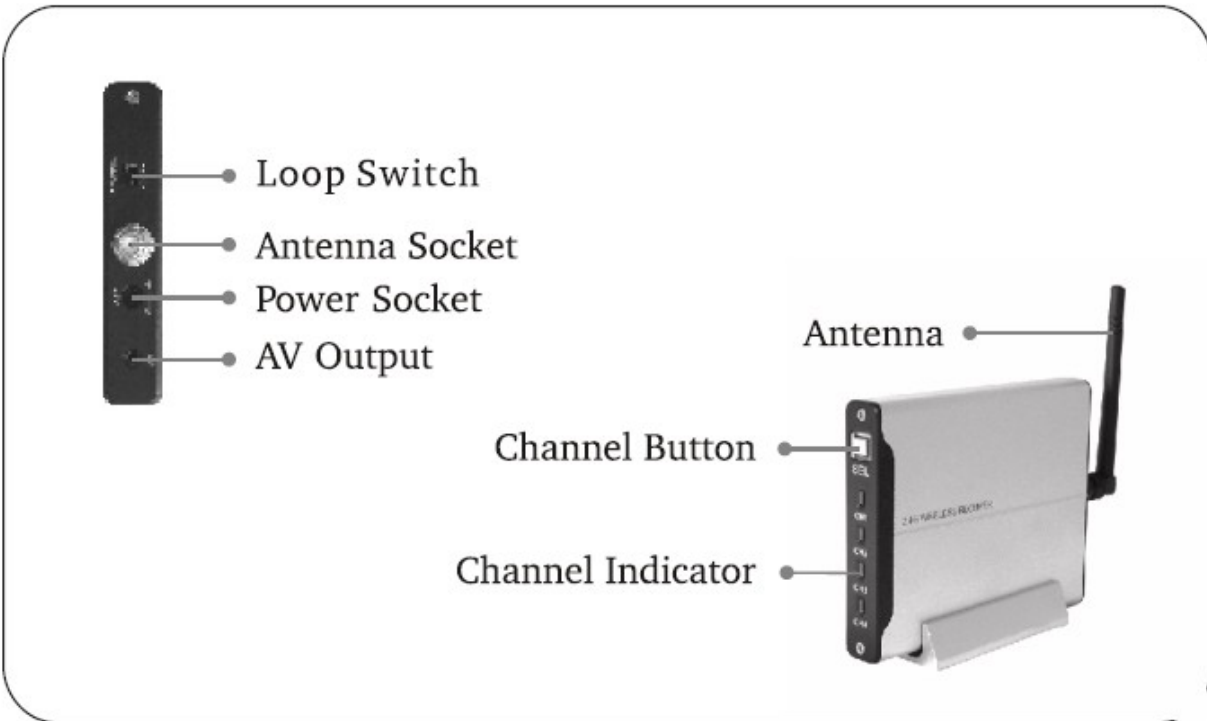

Loop Switch - przycisk pętli  
 Antenna Socket - Gniazdo anteny  
 Power Socket - Gniazdo zasilania  
 AV Output - Wyjście Audio Video

Antenna - Antena  
 Channel Button - przycisk wyboru kanału  
 Channel Indicator - Wskaźnik LED wybranego kanału

## INSTALACJA.

Zamocuj kamerę w wybranym miejscu i ustaw kąt nachylenia / widzenia obiektywu.



Podłącz zasilacz do kamery, następnie włącz kamerę poprzez obrót przełącznika z pozycji OFF na dowolnie wybrany kanał nadawania kamery. Dioda Led zaświeci na zielono.



lights up green.

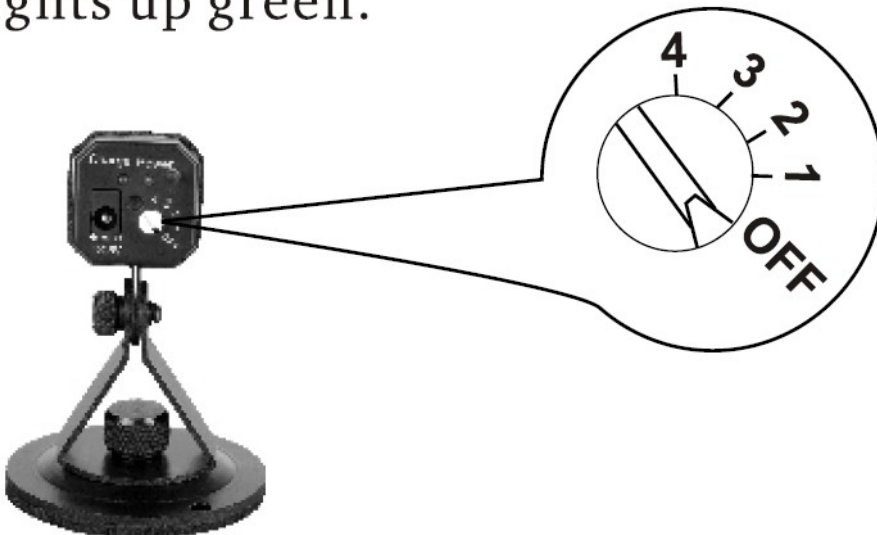

Kamera wyposażona w akumulator litowy może pracować po naładowaniu przez ok. 2 godziny bez podłączenia do zasilacza, w dowolnym miejscu. Jeśli akumulator zostanie rozładowany, należy go naładować za pomocą zasilacza kamery (5V 700 mA). Podczas ładowania dioda Led świeci na czerwono, po

naładowaniu gaśnie. Pełne ładowanie trwa ok. 2 godzin. Podczas ładowania przełącznik zasilania musi być przełączony w pozycję OFF.

### **UWAGA!**

- Akumulator oraz całe urządzenie może się nagrzewać podczas ładowania.
- Akumulator rozładuje się, gdy jest nieużywany.
- Akumulator można doładować nawet, jeśli nie został całkowicie rozładowany.
- Akumulator ulega naturalnemu zużyciu i z czasem jego działanie może być krótsze.
- Proces ładowania wydłuża się, gdy urządzenie jest w tym czasie używane.
- Czas pracy akumulatora jest zależny od sposobu użytkowania sprzętu.

Podłącz antenę do tunera.

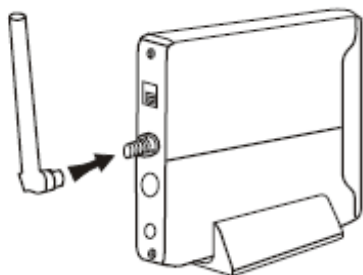

Podłącz tuner do monitora (TV lub inny monitor z gniazdem RCA /Cinch Audio Video).

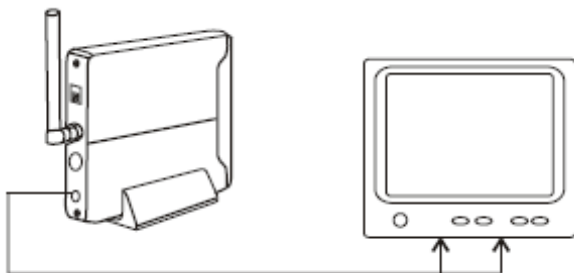

Podłącz zasilacz tunera (DC 8V 200 mA) do gniazda zasilania. Przesuń włącznik zasilania w pozycję ON.

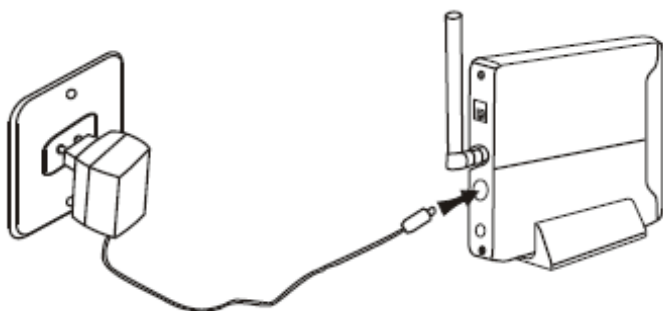

Włącz monitor / odbiornik TV i wybierz kanał AV.

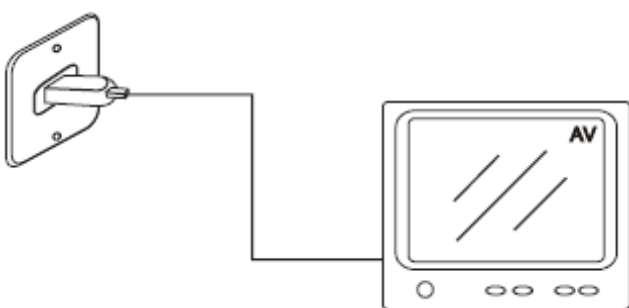

Ustaw kanał kamery naciskając przycisk wyboru kanału na tunerze, na monitorze pojawi się obraz z kamery. Każdorazowe naciśnięcie przycisku powoduje przełączenie kanału.

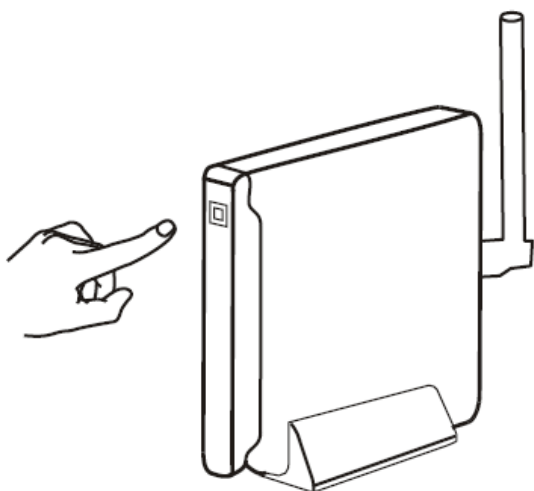

Ustaw kontrast, jasność i nasycenie monitora w celu uzyskania najlepszej jakości obrazu.

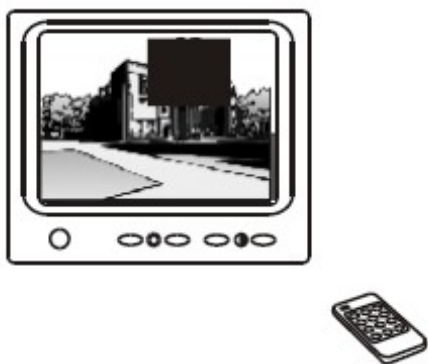

## WYBÓR KANAŁU / KAMERY DODATKOWE.

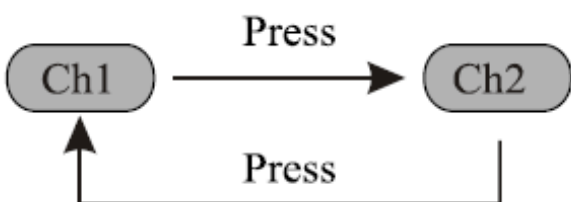

Tuner GP-709 znajdujący się w zestawie posiada 4 kanały odbioru. W przypadku korzystania z jednej kamery, należy ustawić numer kanału nadawania kamery przełącznikiem na kamerze (np. 1). Po wybraniu tego samego numeru kanału na tunerze (1) będzie odbierany obraz z tej kamery.

Do zestawu można dokupić dodatkowe kamery. Tuner może łącznie obsługiwać do 4 kamer.

## TUNER: WYBÓR KANAŁU / KAMERY DODATKOWE.

Tuner znajdujący się w zestawie posiada 4 kanały odbioru.

Do zestawu można dokupić dodatkowe kamery. Tuner może łącznie obsługiwać do 4 kamer.

W przypadku dodatkowych kamer typu **GP-823 T** kamera posiada przełącznik wyboru kanału nadawania. Dodatkowe kamery należy ustawić na kolejnych, różnych od siebie kanałach, np. 2, 3, i 4. Przełączając kanały na tunerze uzyskujemy obraz z kolejnych kamer ustawionych na wybranych kanałach.

W przypadku dodatkowych kamer typu **GP-812T** i **GB-8101**, kamery są fabrycznie ustawione na kanale 2. W przypadku zakupu więcej niż jednej dodatkowej kamery prosimy o kontakt z naszym serwisem w celu przestrojenia dodatkowych kamer na kanały 3 i 4.

Przyciskiem wyboru kanału na tunerze wybieramy obraz z kamery oznaczonej tym samym numerem kanału.

- Częstotliwości kanałów : kanał 1 = 2,414 GHz, kanał 2 = 2,432 GHz, kanał 3 = 2,450 GHz, kanał 4 = 2,468 GHz.
- Zasięg transmisji zależy od przeszkód znajdujących się pomiędzy kamerą a odbiornikiem, konstrukcji budynku, warunków atmosferycznych, lokalizacji i interferencji.
- Wszystkie specyfikacje mogą ulegać drobnym zmianom bez uprzedzenia.

#### **UWAGI I ZALECENIA.**

- Nie dopuścić do zalania lub zachlapania urządzenia cieczą. Nie stawiać na urządzeniu pojemników zawierających ciecze.
- Wyłączać zasilanie jeśli system nie będzie używany.
- Kamera i tuner mogą zostać całkowicie wyłączone tylko poprzez odłączenie zasilacza od gniazda sieciowego 230V.
- Zwracamy uwagę na obowiązek zwrotu do właściwej utylizacji zużytych baterii pilota.

#### **ZAKŁÓCENIA ELEKTROMAGNETYCZNE.**

Uwaga: urządzenia elektryczne i elektroniczne znajdujące się w pobliżu kamery, odbiornika lub pomiędzy nimi, zwłaszcza takie jak kuchenki mikrofalowe, nadajniki bezprzewodowej sieci internetowej typu Wireless Lan, telefony bezprzewodowe, wszelkie inne urządzenia nadające sygnał radiowy lub będące źródłem pola elektromagnetycznego, urządzenia AGD o dużej mocy, **mogą powodować zakłócenia transmisji sygnału.** W przypadku zakłóceń należy zmienić miejsce i pozycję kamery lub odbiornika, aż do uzyskania wystarczająco dobrego sygnału.

Kamera GP-830T jest przeznaczona do pracy wewnątrz pomieszczeń. Wystawienie kamery na opady deszczu lub śniegu może spowodować uszkodzenie nie objęte gwarancją i konieczność wymiany kamery.

#### **UWAGA PRZY MONITOROWANIU DZIECI:**

nawet najlepsze urządzenie elektroniczne nie zastąpi właściwego nadzoru nad dzieckiem. Ponadto każde urządzenie elektroniczne może ulec awarii, mogą wystąpić problemy z zasilaniem, transmisją sygnału lub z bateriami.

Dlatego, niezależnie od obserwacji dziecka za pomocą zestawu do monitoringu konieczne jest także osobiste, regularne nadzorowanie dziecka.

Każde nieprawidłowe lub nieodpowiadające instrukcji zachowanie urządzenia oznacza konieczność natychmiastowego sprawdzenia pokoju dziecka lub nadzorowanej osoby.

#### **DOSTĘPNE OPCJONALNE AKCESORIA.**

KAMERY: dodatkowe kamery można dokupić osobno.

ZASILACZE: dostępne są zasilacze sieciowe do kamer i do tunera.

PRZEWODY: dostępne są przedowy Audi Video do połączenia tunera z monitorem oraz przedłużacze do zasilania kamery (5m), stosowane w przypadku gdy kamera znajduje się w większej odległości od gniazda zasilania sieciowego 230V.

## **DANE TECHNICZNE**

### **KAMERA (NADAJNIK) GP 830 T :**

Sensor obrazu	CMOS
Rozdzielczość	628 x 528 PAL (510 x 492 NTSC)
Zasilanie	5 V DC
Moc nadawania	10 mW
Zakres częstotliwości	2,400 – 2,483 GHz
Modulacja	FM
Akumulator	Litowy,
Pojemność akumulatora	500 mAh
Czas ładowania akum.	2h
Czas pracy akum.	2h włączona podczerwień, 5h wyłączona podczerwień
Zasięg bez przeszkód *	do 100 m
Zasięg wizji w ciemności	do 5 m
Wymiary (bez podstawki)	66 x 23 x 23 mm
Masa	60 g

### **TUNER (ODBIORNIK) GP 709 :**

4-kanalowy, kanały przełączane przyciskiem.

Zakres częstotliwości	2,400 – 2,483 GHz
Modulacja	FM
Antena	50 Ohm SMA
Napięcie zasilania	8 V DC
Pobór prądu	180 mA
Wymiary	100 x 82 x 16 mm
Masa	120 g

#### **CZĘSTOTLIWOŚCI KANAŁÓW:**

1 – 2,414 MHz, 2 – 2,432 MHz, 3 – 2,450 MHz, 4 – 2,468 MHz

### **Ogólne**

Temperatura pracy	od -10 st.C do + 50 st. C
Wilgotność	poniżej 85%

Zasilanie dla zasilaczy: 230 V, 50 Hz

Produkt spełnia wymagania zawarte w Dyrektywie 95/5/EC, Dyrektywie EMC 89/336/EEC, Dyrektywie LV 73/23/EEC.

PRODUKT MOŻE RÓŻNIĆ SIĘ OD ZDJĘCIA PRZEDSTAWIONEGO NA OPAKOWANIU.

*Produkt może nieznacznie różnić się z wyglądu od zdjęcia przedstawionego na opakowaniu. Jest to spowodowane ciągłym ulepszaniem produktu i dbałością o atrakcyjny wygląd.*



**EMMERSON SP.J.**  
UL. POZNAŃSKA 12  
63-200 JAROCIN  
POLAND

[www.emmerson.com.pl](http://www.emmerson.com.pl)

[www.emmerson-baby.com](http://www.emmerson-baby.com)

e-mail: [poczta@emmerson.com.pl](mailto:poczta@emmerson.com.pl)



Sprzęt elektroniczny, po zużyciu, nie może być wyrzucony wraz z innymi, zwykłymi odpadami pochodzącymi z gospodarstwa domowego. Użytkownik jest zobowiązany do oddania go w punkcie zbierania zużytego sprzętu elektrycznego i elektronicznego.

**WŁAŚCIWE POSTĘPOWANIE ZE ZUŻYTYM SPRZĘTEM ELEKTRONICZNYM PRZYCZYNIĄ SIĘ DO OCHRONY ŚRODOWISKA NATURALNEGO I ZDROWIA LUDZI.**

**ZAKAZ WYRZUCANIA ZUŻYTEGO SPRZĘTU ELEKTRYCZNEGO I ELEKTRONICZNEGO RAZEM Z INNYMI ODPADAMI POCHODZĄCYMI Z GOSPODARSTWA DOMOWEGO.**

Zgodnie z Dyrektywą Unii Europejskiej 2002/98/EC oraz stosownymi przepisami wprowadzającymi w życie Dyrektywę w krajach UE, sprzęt elektroniczny, po zużyciu, nie może być wyrzucany wraz z innymi, zwykłymi odpadami pochodzącymi z gospodarstwa domowego. W celu właściwej utylizacji szkodliwych substancji oraz recyklingu, użytkownik jest zobowiązany do oddania zużytego produktu w punkcie zbierania zużytego sprzętu elektrycznego i elektronicznego. W celu uzyskania informacji należy zwrócić się do władz lokalnych, jednostek oczyszczania miasta lub sprzedawcy detalicznego.

**GWARANCJA 1 ROK.**

Produkt jest objęty gwarancją 12 miesięcy. W razie stwierdzenia wady fabrycznej produktu prosimy o odesłanie go do SERWISU GWARANCYJNEGO lub oddanie do punktu serwisowego w miejscu zakupu w celu rozpatrzenia reklamacji. Do uznania reklamacji konieczne jest dołączenie pełnego kompletu produktu wraz ze wszystkimi akcesoriami oraz dowodu zakupu z widoczną datą i miejscem zakupu.

ADRES SERWISU GWARANCYJNEGO:

EMMERSON - SERWIS  
UL. POZNAŃSKA 12  
63-200 JAROCIN, POLSKA

Należy dołączyć czytelny adres, na który ma zostać wysłany naprawiony lub nowy produkt.

W celu sprawniejszej obsługi i ewentualnej pomocy technicznej prosimy o podanie numeru telefonu lub adresu poczty elektronicznej.

W przypadku pytań prosimy o zwracanie się pisemne na w.w. adres lub na adresy poczty elektronicznej: [poczta@emerson.com.pl](mailto:poczta@emerson.com.pl) lub [serwis@emerson.com.pl](mailto:serwis@emerson.com.pl).

Przed odesłaniem produktu zalecamy pisemne zgłoszenie rodzaju problemu lub wszelkich pytań dotyczących użytkowania produktu. Wiele zgłaszanych problemów z użytkowaniem może zostać rozwiązanych drogą pisemną lub elektroniczną przez nasz serwis.

Dołożymy wszelkich starań w celu jak najszybszej pomocy technicznej dla wszystkich Użytkowników naszych produktów.

SERWIS GWARANCYJNY rozpatrzy reklamację w terminie do 21 dni roboczych od otrzymania zgłaszanego produktu i pisemnie poinformuje Klienta o decyzji w sprawie uznania reklamacji oraz o terminie wykonania ewentualnej naprawy. W przypadku skomplikowanych i nietypowych uszkodzeń i w innych uzasadnionych przypadkach termin rozpatrzenia reklamacji może ulec wydłużeniu. EMMERSON-SERWIS dołoży wszelkich starań w celu jak najszybszego rozpatrzenia każdej reklamacji. W wypadku uznania reklamacji produkt zostanie wymieniony na nowy podobnego typu i odesłany na adres Zgłaszającego. W wypadku nie uznania reklamacji Zgłaszający zostanie pisemnie powiadomiony oraz produkt zostanie zwrócony Klientowi. W przypadku drobnych produktów, takich jak urządzenia przenośne, kamery, monitory, koszt transportu / dostarczenia produktu do serwisu i z serwisu pokrywa Zgłaszający.

W razie stwierdzenia wady fabrycznej produktu produkt może być również przekazany wraz z opisem uszkodzenia do sprzedawcy detalicznego, gdzie produkt został zakupiony, za zgodą sprzedawcy. Sprzedawca występuje wówczas jako Zgłaszający do SERWISU GWARANCYJNEGO EMMERSON według wyżej wymienionej procedury zgłaszania i rozpatrywania reklamacji.

**Gwarancja nie obejmuje wszelkich uszkodzeń mechanicznych, w tym przede wszystkim upadku, zalania cieczą, zgniecenia, uszkodzeń wynikających z niewłaściwego użytkowania.**

*Niniejsza gwarancja nie zmienia ani nie narusza innych praw konsumenta.*

*Do uznania gwarancji konieczny jest dowód zakupu produktu z widoczną datą i miejscem zakupu oraz dostarczenie kompletu akcesoriów wraz z opakowaniem.*

## **WARUNKI GWARANCJI.**

- Gwarancja jest ważna tylko na terytorium Polski.
- Za normy działania urządzenia uznaje się normy producenta.
- Produkt objęty jest gwarancją, liczoną od daty sprzedaży produktu, której okres wynosi 12 miesięcy.
- W przypadku wymiany sprzętu na nowy (wolny od wad o identycznych parametrach technicznych), okres gwarancji biegnie na nowo licząc od daty wymiany sprzętu.
- W ramach udzielonej gwarancji autoryzowany serwis zobowiązuje się do nieodpłatnej naprawy, wymiany wadliwego sprzętu na sprawny (o identycznych parametrach technicznych) w możliwie jak najkrótszym terminie nie przekraczającym 21 dni roboczych licząc od momentu przyjęcia sprzętu do serwisu. W uzasadnionych przypadkach (skomplikowana naprawa, odesłanie produktu bezpośrednio do producenta, itp. przypadki) termin może ulec wydłużeniu.
- Naprawa gwarancyjna obejmuje bezpłatną usługę serwisową wraz z wymianą części zamiennych. Uszkodzone części zamienne pozostają własnością autoryzowanego serwisu.
- Przyjęcie sprzętu do autoryzowanego serwisu nie oznacza uznania reklamacji, tylko poddanie reklamowanego produktu ekspertyzie w celu zdiagnozowania usterki i wykluczenia przypadków zawartych w punkcie 10.
- Po wykonaniu ekspertyzy i uznaniu reklamacji za zasadną autoryzowany serwis dokonuje bezpłatnej naprawy bądź wymiany sprzętu na sprawny (o identycznych parametrach technicznych).
- W przypadku odmowy przyjęcia lub/i odmowy naprawy serwis odsyła sprzęt do sprzedawcy w stanie w jakim został dostarczony do serwisu wraz z pisemnym uzasadnieniem decyzji.
- Reklamację należy zgłosić w miejscu zakupu produktu lub dostarczyć na własny koszt bezpośrednio do autoryzowanego serwisu. W przypadku nieuzasadnionego zgłoszenia reklamacyjnego koszty związane z diagnostyką sprzętu ponosi zgłaszający.
- Ingerencja w urządzenie oraz wykonywanie jakichkolwiek czynności serwisowych przez osoby nieupoważnione jest podstawą do unieważnienia gwarancji.

### **Warunki przyjęcia reklamacji przez autoryzowany serwis:**

- dostarczenie sprzętu do serwisu w stanie kompletnym (wraz ze wszystkimi oryginalnymi akcesoriami oraz dokumentacją) – jeżeli takowe są dołączone do oryginalnego produktu,
- dostarczenie reklamowanego produktu w oryginalnym opakowaniu,
- dostarczenie czytelnej kopii dokumentu potwierdzającego zakup produktu (paragon fiskalny lub faktura VAT zawierająca czytelną datę zakupu, nazwę produktu oraz dane sprzedawcy),
- dostarczenie czytelnego opisu uszkodzenia.

### **Gwarancja nie obejmuje uszkodzeń lub / i nieprawidłowego działania sprzętu wynikającego z następujących przyczyn:**

- wszelkich uszkodzeń mechanicznych obudowy oraz elementów i podzespołów wewnętrznych
- przerwanych, naderwanych i przeciętych przewodów,
- uszkodzeń powstałych w skutek błędnej obsługi urządzenia, niewłaściwej eksploatacji i przechowywania (temperatura wilgotność napięcie zasilające), działania sił wyższych i klęsk żywiołowych (pożar, powódź), innych wypadków losowych,
- uszkodzeń spowodowanych zalaniem lub zanieczyszczeniem i zabrudzeniem spowodowanym czynnościami nieprzewidzianymi w instrukcji obsługi i konserwacji urządzenia.
- uszkodzeń wynikających z użytkowania urządzenia niezgodnie z instrukcją oraz jego przeznaczeniem,
- uszkodzeń powstałych na skutek nieprzestrzegania powszechnych zasad użytkowania sprzętu elektrycznego i elektronicznego oraz wszelkich innych uszkodzeń powstałych z winy lub niewiedzy użytkownika,

- praw nabywcy do domagania się pokrycia strat lub utraconych zysków w związku z awarią urządzenia, roszczeń z tytułu parametrów technicznych produktu.

Reklamowany sprzęt z wyżej wymienionymi uszkodzeniami oraz z pochodnymi tychże uszkodzeń nie podlega reklamacji lub/i wymianie gwarancyjnej.

Autoryzowany serwis nie bierze odpowiedzialności za:

- wszelkie inne akcesoria dołączone do opakowania nie należące do oryginalnego produktu,
- akcesoria oraz opakowanie, które nie zostały dostarczone wraz z reklamowanym sprzętem,
- stan urządzenia oraz załączonych akcesoriów w przypadku braku oryginalnego opakowania,
- stan opakowania i produktu w przypadku braku odpowiedniego zabezpieczenia podczas wysyłki do serwisu,
- uszkodzenia i wady spowodowane przez sprzedawcę detalicznego lub innego przedstawiciela,
- inne uszkodzenia wynikające z niewłaściwego przechowywania, transportu, obchodzenia się ze sprzętem, itp.



**EMMERSON SP.J.**  
UL. POZNAŃSKA 12  
63-200 JAROCIN  
POLAND

[www.emmerson.com.pl](http://www.emmerson.com.pl)

e-mail: [poczta@emmerson.com.pl](mailto:poczta@emmerson.com.pl)

CAM 830J = camera GP-830T + receiver GP-709  
EAN 5907459816198

0-94328650-00209760927-924034985  
EMMERSON SP.J.  
UL. POZNAŃSKA 12 63-200 JAROCIN, POLSKA.  
Wszelkie prawa zastrzeżone.  
Made in China

