



PL

CAM 812 AE 4

4 KAMERY GP-812 T, MONITOR 7' TFT GP-719, PILOT

ZESTAW DO BEZPRZEWODOWEGO MONITORINGU

INSTRUKCJA OBSŁUGI



DZIĘKUJEMY ZA ZAKUP NASZEGO PRODUKTU.

Gratulujemy wyboru urządzenia do bezprzewodowego monitorowania firmy Emmerson.

Zestaw umożliwia stały podgląd obrazu i dźwięku z obszaru objętego kamerą, zarówno w ciągu dnia jak i w nocy, na załączonym monitorze 7' TFT lub dowolnym monitorze z wejściem AV, który może znajdować się w innym pomieszczeniu. Urządzenie jest wyposażone w wiele unikalnych funkcji, jak NIGHT VISION – przekazywanie obrazu także w ciemności za pomocą podczerwieni (IR).

Urządzenie składa się z 2 bezprzewodowych kamer kolorowych wyposażonych w nadajnik, monitora 7" TFT LCD oraz pilota do przełączania obrazu z poszczególnych kamer. Jest doskonałym rozwiązaniem do stałego nadzoru i obserwacji obszarów zarówno wewnątrz jak i na zewnątrz domów lub innych pomieszczeń.

Mamy nadzieję że ten doskonały produkt spełni Państwa oczekiwania.

GŁÓWNE ZALETY URZĄDZENIA.

- WIRELESS 2,4 GHz - technologia bezprzewodowa 2,4 GHz.
- NIGHT VISION – obraz z kamery także w pełnej ciemności dzięki IR – LED.
- gniazdo wyjściowe A/V (Audio Video), umożliwiające podłączenie do TV, PC lub innego monitora, także do nagrywarki lub magnetowidu w celu nagrywania obrazu z kamery.
- prosta instalacja – natychmiastowe działanie (PLUG & PLAY),

PROSIMY O UWAŻNE PRZECZYTANIE INSTRUKCJI OBSŁUGI PRZED ROZPOCZĘCIEM UŻYTKOWANIA URZĄDZENIA. ZALECAMY ZACHOWANIE INSTRUKCJI.

WPROWADZENIE.

Dziękujemy za zakup zestawu do monitorowania EMMERSON. Nasze produkty zapewniają wysoką jakość i niezawodność oraz wysoki poziom bezpieczeństwa użytkowania. Przed rozpoczęciem użytkowania prosimy o dokładne zapoznanie się z instrukcją oraz zachowanie jej.

WAŻNE INSTRUCJE BEZPIECZEŃSTWA UŻYTKOWANIA.

Przy użytkowaniu urządzeń elektrycznych należy zawsze przestrzegać następujących, podstawowych zasad bezpieczeństwa, aby zredukować ryzyko pożaru, porażenia prądem i innych niebezpieczeństw.

1. Użytkować urządzenie tylko zgodnie z niniejszą instrukcją użytkowania. Wszelkie inne użytkowanie lub stosowanie urządzenia niezgodne z jego instrukcją użytkowania może spowodować pożar, porażenie prądem elektrycznym lub inne niebezpieczeństwa dla użytkownika.
2. Produkt jest przeznaczony WYŁĄCZNIE do użytku domowego, i nie może być stosowany do celów komercyjnych, profesjonalnych, przemysłowych.
3. Aby uniknąć porażenia, nie wolno dopuścić do zanurzenia w wodzie lub innej cieczy urządzenia, wtyczki zasilania lub przewodu zasilania, nie dopuścić także do zamoczenia lub zalania.
4. Utrzymywać przewód zasilania z dala od powierzchni gorących, ogrzewanych, oraz od miejsc gdzie przewód mógłby zostać nadepnięty lub w inny sposób uszkodzony lub zalany cieczą.
5. Do zasilaczy używać tylko zasilania sieciowego 230V / 50 Hz.
6. W celu odłączenia od gniazda zasilania najpierw wyłączyć przełącznik zasilania urządzenia, chwycić za wtyczkę i odciągnąć od gniazda zasilania. Nigdy nie ciągnąć za przewód zasilania.
7. Nie umieszczać produktu ani żadnych jego części w pobliżu otwartego ognia, urządzeń do gotowania lub innych urządzeń grzewczych.
8. Nie używać produktu w przypadku uszkodzenia przewodu lub wtyczki zasilania, jeśli produkt jest uszkodzony, został upuszczony lub uszkodzony w jakikolwiek sposób.

Uwaga: rysunki schematyczne zawarte w instrukcji mogą nieznacznie różnić się od rzeczywistego wyglądu urządzenia.

SKŁAD ZESTAWU :

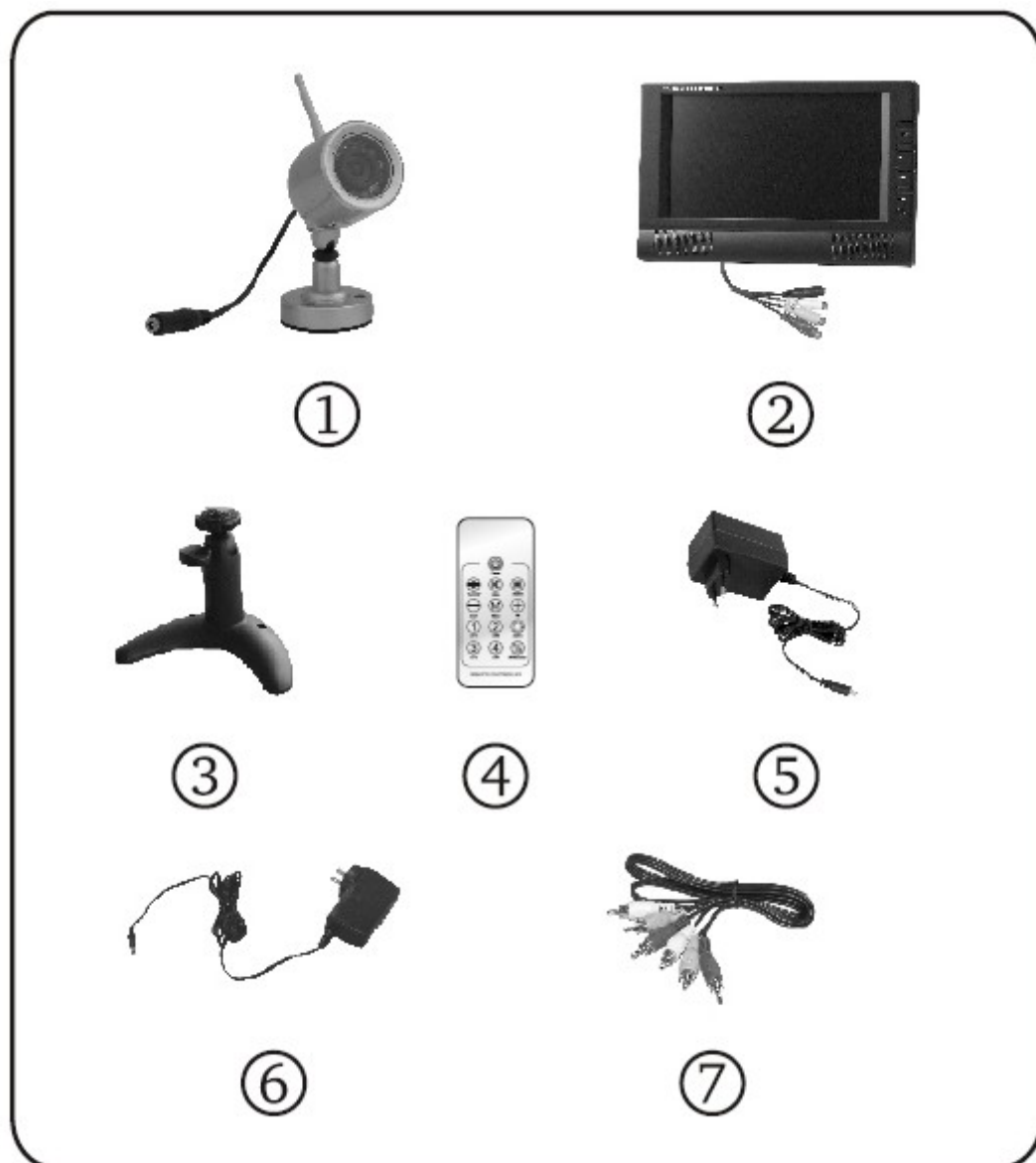

1. KAMERA Z NADAJNIKIEM 2,4 GHz – 4 SZT.
2. MONITOR TFT 7" – 1 SZT.
3. PODSTAWKA DO MONITORA
4. PILOT DO STEROWANIA MONITORA – 1 SZT.
5. ZASILACZ SIECIOWY 230 V 50 Hz DO KAMERY – 4 SZT.
6. ZASILACZ SIECIOWY 230 V 50 Hz DO TUNERA – 1 SZT.
7. PRZEWÓD VIDEO AV : AUDIO VIDEO MINI JACK >>> 2 RCA (AUDIO, VIDEO) 1 SZT.

SCHEMAT POŁĄCZEŃ:

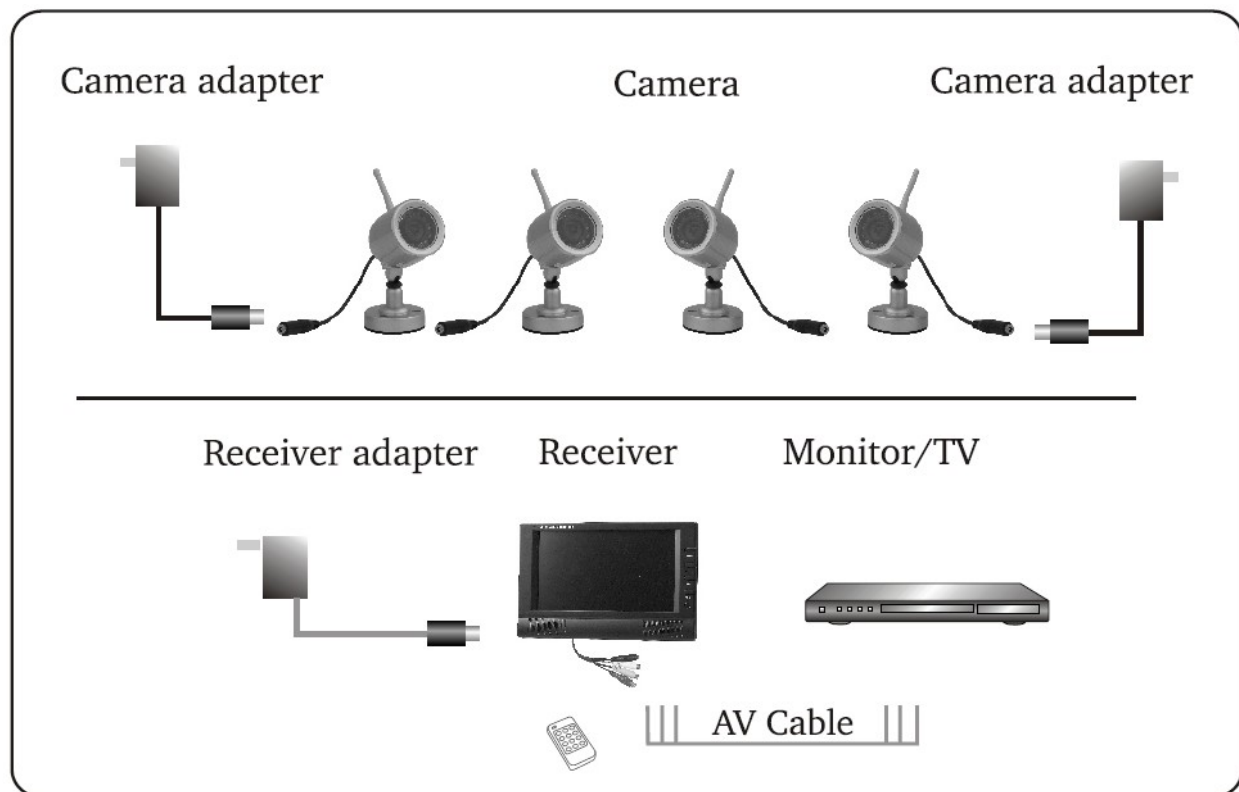

- | | |
|------------------|---|
| Camera adapter | – ZASILACZ KAMERY. |
| Camera | – KAMERA |
| Receiver adapter | – ZASILACZ DO TUNERA |
| Receiver | – ODBIORNIK / MONITOR |
| Monitor / TV | – TV, magnetowid lub nagrywarka DVD |
| AV CABLE | – przewód Audio Video Jack >>> 2 RCA (Audio. Video) |

KAMERA:

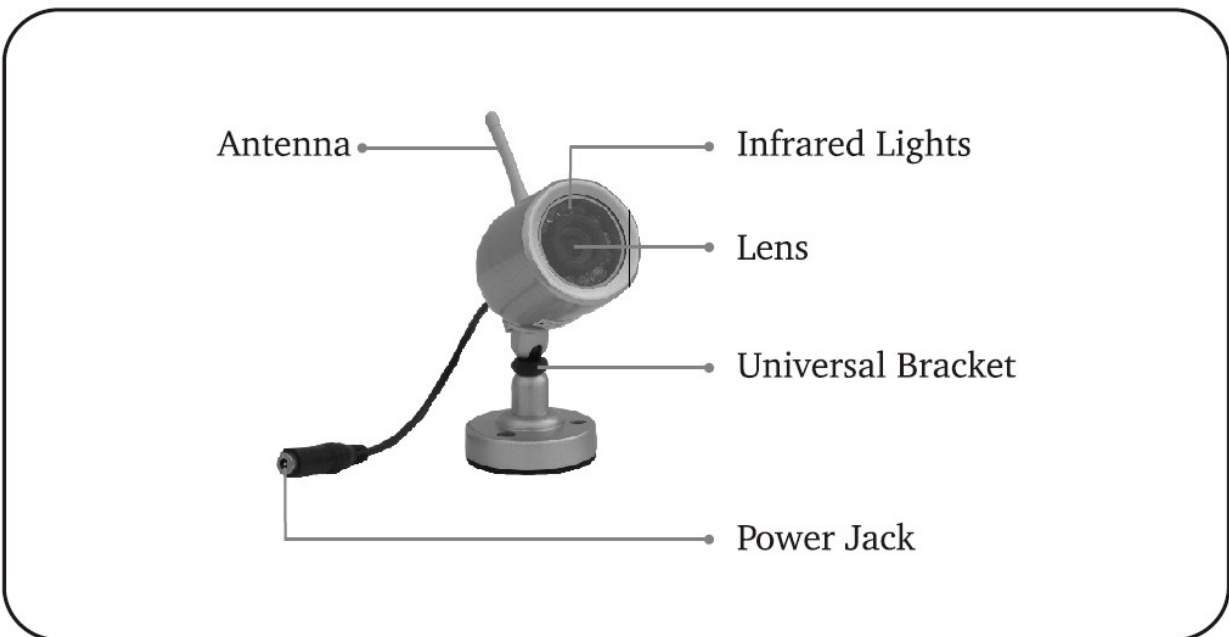

Antenna	- ANTENA NADAWCZA
Infrared lights	- LAMPY PODCZERWIENI
Lens	- OBIEKTYW
Universal Bracket	- UNIWERSALNA STOPKA
Power jack	- Gniazdo do podłączenia zasilania z zasilacza.

MONITOR 7" LCD.

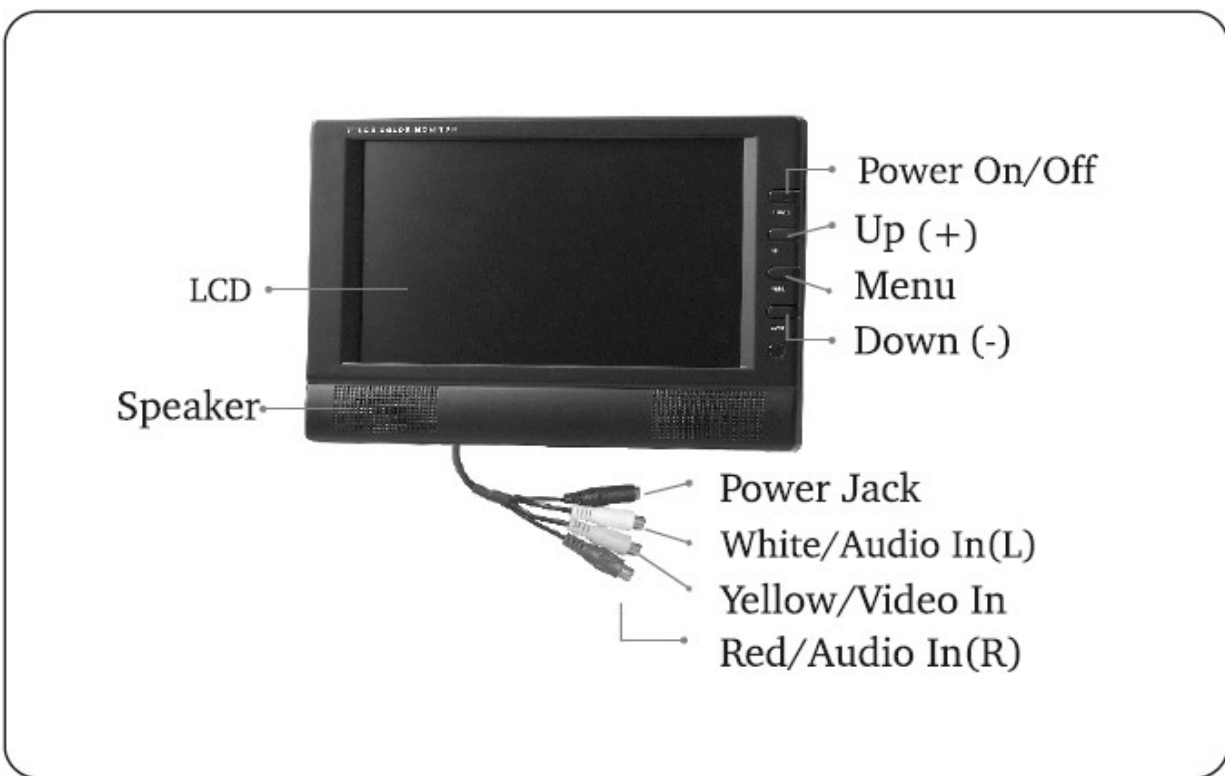

LCD	- ekran LCD
Speakers	- głośnik
Power On / Off	- włącznik zasilania
Up (+)	- regulacja w górę
Menu	- Menu regulacji parametrów monitora
Down (-)	- regulacja w dół
Power Jack	- gniazdo do podłączenia zasilacza
White	- wejście audio kanał lewy
Yellow	- wejście video
Red	- wejście audio kanał prawy

INSTALACJA.

Zamocuj kamerę w wybranym miejscu i ustaw kąt nachylenia / widzenia obiektywu.

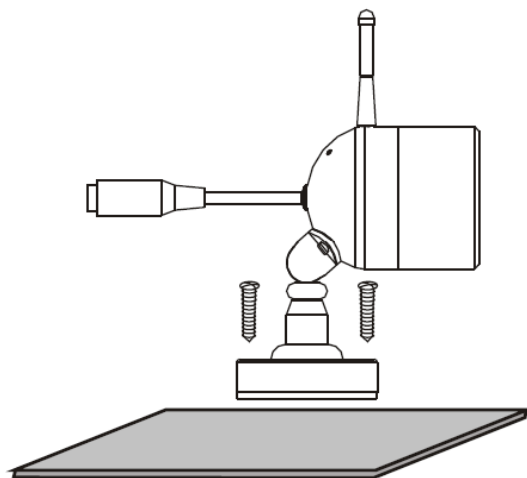

Podłącz zasilacz do kamery i do gniazda zasilania sieciowego 230 V.

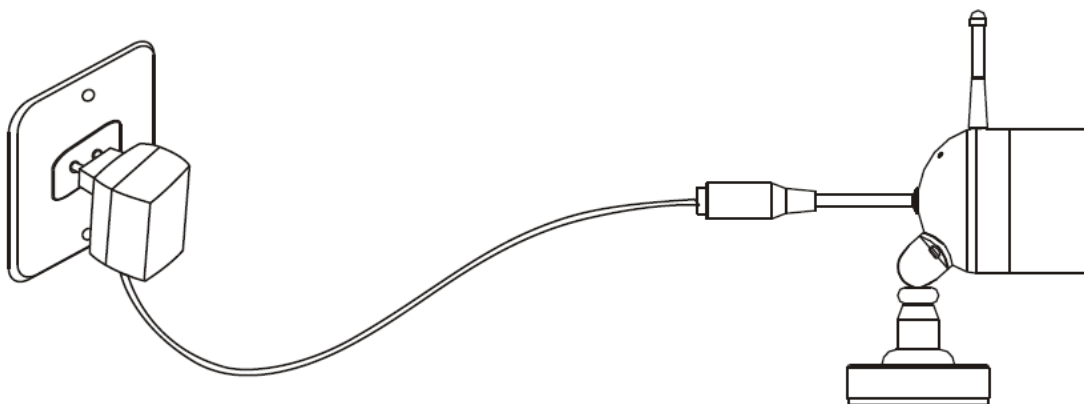

Zamocuj podstawkę do monitora.

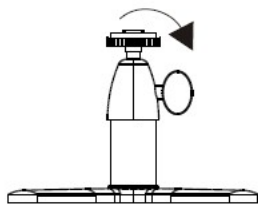

Fig.1

Podłącz monitor do zasilania.

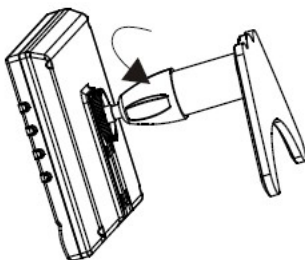

Fig.2

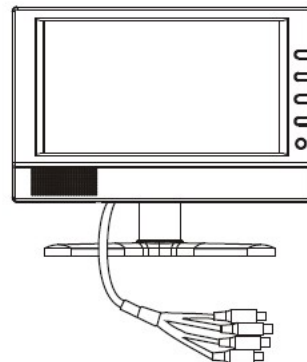
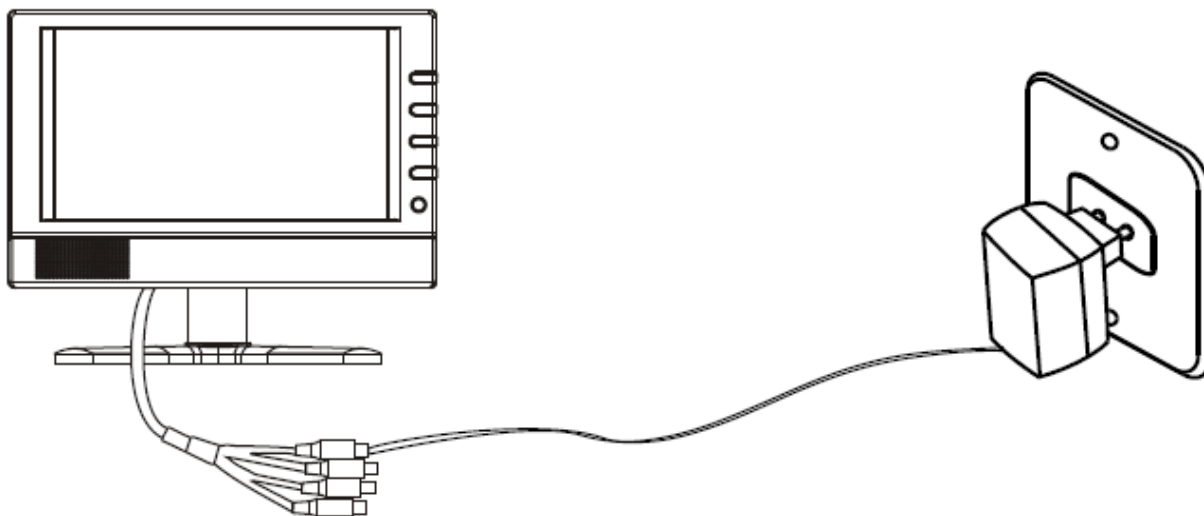
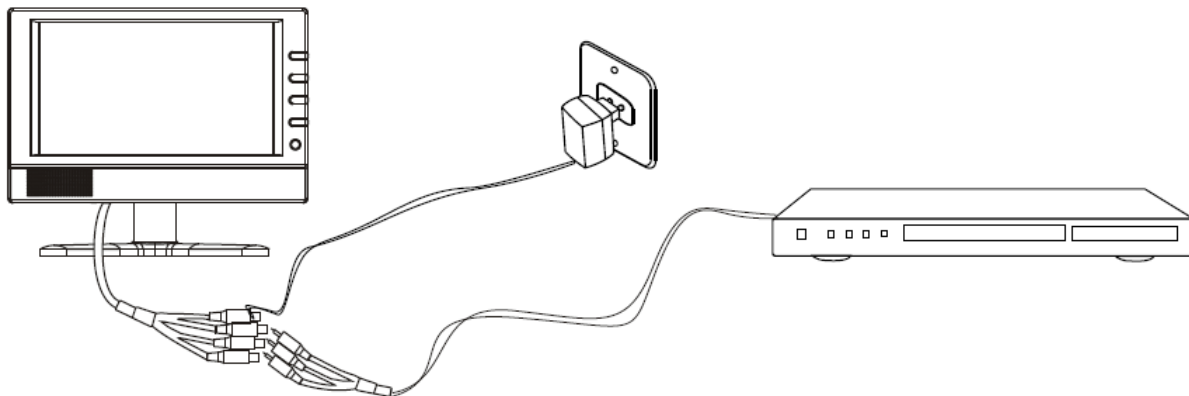

Fig.3



Monitor może być także wykorzystany jako monitor do oglądania DVD lub innych urządzeń video. W tym celu należy podłączyć urządzenie video do wejść Audio L R i Video monitora.



Włącz monitor i przyciskami wyboru kanału wybierz kanał odpowiadający kanałowi kamery aby uzyskać obraz z kamery.

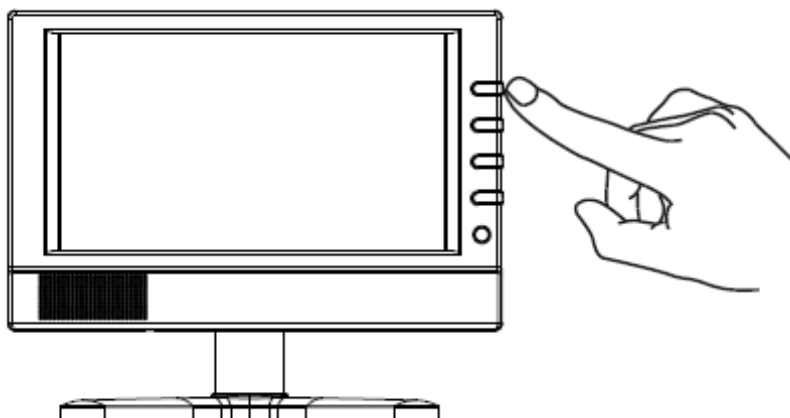

UWAGA : naciśnięcie i przytrzymanie przycisku MENU przez ponad 5 sek. powoduje przełączenie monitora z funkcji odbiornika obrazu z kamer na funkcję monitora AV pokazującego obraz z zewnętrznego urządzenia video podłączonego do wejść AV monitora.

Ustaw kontrast, kolor, jasność i nasycenie monitora w celu uzyskania najlepszej jakości obrazu.

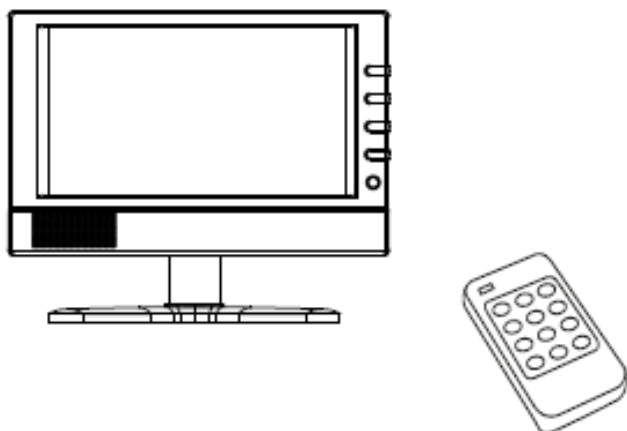

URUCHOMIENIE PILOTA.

Wysuń folię izolacyjną z pojemnika baterii pilota – pilot jest gotowy do użycia.
(W przypadku nie działania pilota należy wymienić baterię).

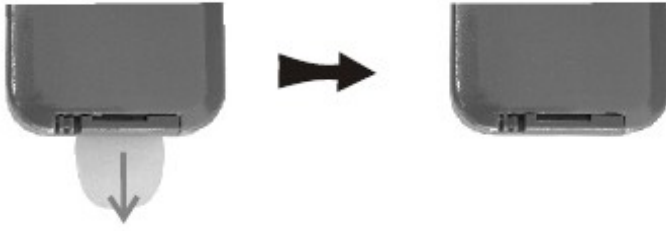

PILOT ZDALNEGO STEROWANIA MONITORA.

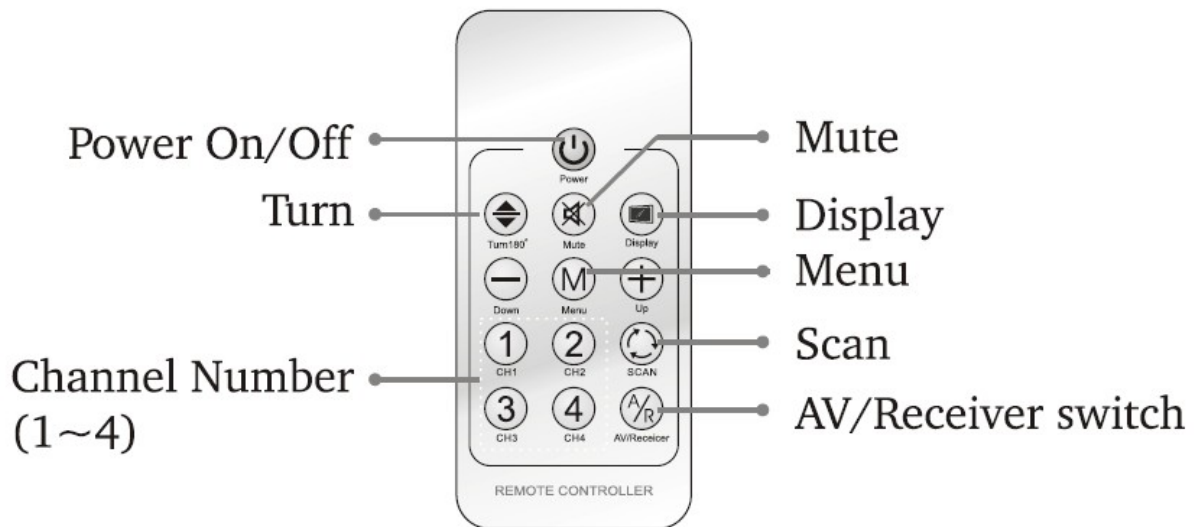

Power On / Off	- włączenie zasilania
Turn	- obrót obrazu o 180 st.
Channel Number	- numer kanału (kamery)
Mute	- wyciszenie
Display	- format obrazu (16:9 / 4:3)
Menu	- menu ustawień
Scan	- skanowanie (przełączenie) obrazu z poszczególnych kamer
AV/Receiver switch	- przełączanie pomiędzy odbiornikiem obrazu z kamer / monitorem

WYMIANA BATERII W PILOCIE.

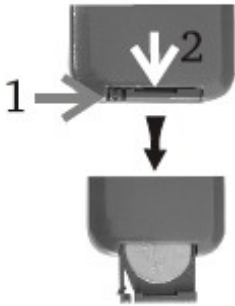

Wcisnąć zacisk oznaczony symbolem 1, co umożliwi wysunięcie podstawki baterii (2). Wymienić baterię na nową (CR 2025), i wsunąć podstawkę z powrotem.

- Częstotliwości kanałów : kanał 1 = 2,414 GHz, kanał 2 = 2,432 GHz, kanał 3 = 2,450 GHz, kanał 4 = 2,468 GHz.
- Zasięg transmisji zależy od przeszkód znajdujących się pomiędzy kamerą a odbiornikiem, konstrukcji budynku, warunków atmosferycznych, lokalizacji i interferencji.
- Wszystkie specyfikacje mogą ulegać drobnym zmianom bez uprzedzenia.

UWAGI I ZALECENIA.

- Nie dopuścić do zalania lub zachlapania urządzenia cieczą. Nie stawiać na urządzeniu pojemników zawierających ciecze.
- Wylączyć zasilanie jeśli system nie będzie używany.
- Kamera i tuner mogą zostać całkowicie wyłączone tylko poprzez odłączenie zasilacza od gniazda sieciowego 230V.
- Zwracamy uwagę na obowiązek zwrotu do właściwej utylizacji zużytych baterii pilota.

ZAKŁÓCENIA ELEKTROMAGNETYCZNE.

Uwaga: urządzenia elektryczne i elektroniczne znajdujące się w pobliżu kamery, odbiornika lub pomiędzy nimi, zwłaszcza takie jak kuchenki mikrofalowe, nadajniki bezprzewodowej sieci internetowej typu Wireless Lan, telefony bezprzewodowe, wszelkie inne urządzenia nadające sygnał radiowy lub będące źródłem pola elektromagnetycznego, urządzenia AGD o dużej mocy, **mogą powodować zakłócenia transmisji sygnału**. W przypadku zakłóceń należy zmienić miejsce i pozycję kamery lub odbiornika, aż do uzyskania wystarczająco dobrego sygnału.

KAMERA JEST ODPORNA NA WARUNKI ATMOSFERYCZNE (oznaczenie „WATERPROOF”), co oznacza ograniczoną odporność na opady deszczu i śniegu w stopniu normalnie występującym w naszym klimacie. Nie oznacza to jednak, że kamera jest całkowicie wodoszczelna. Zalanie lub zanurzenie w pełnym strumieniu wody może spowodować uszkodzenie kamery. W przypadku montażu kamery na zewnątrz budynku konieczne jest osłonięcie i zabezpieczenie kamery przed bezpośrednimi opadami

deszczu lub śniegu lub montaż w miejscu nie narażonym na bezpośrednie opady (np. pod zadaszeniem, we wnęce, itp.). Długotrwałe i bezpośrednie wystawienie kamery na opady deszczu lub śniegu może spowodować uszkodzenie nie objęte gwarancją i konieczność wymiany kamery.

W przypadku zamontowania kamery na zewnątrz, należy odpowiednio zabezpieczyć przewód zasilania, szczególnie wtyk i gniazdo przewodu zasilania, jeśli znajdują się na zewnątrz, za pomocą odpowiednich materiałów izolacyjnych (np. taśmy izolacyjnej).

UWAGA PRZY MONITOROWANIU DZIECI:

nawet najlepsze urządzenie elektroniczne nie zastąpi właściwego nadzoru nad dzieckiem. Ponadto każde urządzenie elektroniczne może ulec awarii, mogą wystąpić problemy z zasilaniem, transmisją sygnału lub z bateriami.

Dlatego, niezależnie od obserwacji dziecka za pomocą zestawu do monitoringu konieczne jest także osobiste, regularne nadzorowanie dziecka.

Każde nieprawidłowe lub nieodpowiadające instrukcji zachowanie urządzenia oznacza konieczność natychmiastowego sprawdzenia pokoju dziecka lub nadzorowanej osoby.

DOSTĘPNE OPCJONALNE AKCESORIA.

KAMERY: W przypadku uszkodzenia lub zniszczenia, dodatkowe kamery można dokupić osobno.

ZASILACZE: dostępne są zasilacze sieciowe do kamer i do monitora.

PRZEWODY: dostępne są przedowy Audi Video do połączenia tunera z monitorem oraz przedłużacze do zasilania kamery (5m), stosowane w przypadku gdy kamera znajduje się w większej odległości od gniazda zasilania sieciowego 230V.

DANE TECHNICZNE

KAMERA :

Sensor obrazu	1/4" CMOS
Rozdzielczość	720 x 576 PAL (720 x 480 NTSC)
Zasilanie	8 V DC
Moc nadawania	10 mW
Pobór prądu	160 mA (IR wyłączone) 250 mA (IR włączone)
Zakres częstotliwości	2,400 – 2,483 GHz
Modulacja	FM
Zasięg bez przeszkód *	do 100 m
Zasięg wizji w ciemności	do 7 m
Wymiary (bez podstawki)	45 x 78 x 83 mm (z podstawką)
Masa	217 g

MONITOR :

	7" TFT LCD
formaty video	PAL / NTSC
Efektywna rozdzielczość	480 H x 234 V x 3 (RGB)
Konfiguracja koloru	RGB delta
Częstotliwość pośrednia	480 MHz
Zakres częstotliwości	2,400 – 2,483 GHz
Modulacja	FM
Napięcie zasilania	9 - 12 V DC
Pobór prądu	900 mA
Wymiary	196 x 27 x 127 mm
Masa	474 g

Ogólne

Temperatura pracy	od -10 st.C do + 50 st. C
Wilgotność	poniżej 85%

Zasilanie dla zasilaczy: 230 V, 50 Hz

Produkt spełnia wymagania zawarte w Dyrektywie 95/5/EC, Dyrektywie EMC 89/336/EEC, Dyrektywie LV 73/23/EEC.

PRODUKT MOŻE RÓŻNIĆ SIĘ OD ZDJĘCIA PRZEDSTAWIONEGO NA OPAKOWANIU.

Produkt może nieznacznie różnić się z wyglądu od zdjęcia przedstawionego na opakowaniu. Jest to spowodowane ciągłym ulepszaniem produktu i dbałością o atrakcyjny wygląd.



EMMERSON SP.J.
UL. POZNAŃSKA 12
63-200 JAROCIN
POLAND

www.emmerson.com.pl

e-mail: poczta@emmerson.com.pl



Sprzęt elektroniczny, po zużyciu, nie może być wyrzucony wraz z innymi, zwykłymi odpadami pochodzącymi z gospodarstwa domowego. Użytkownik jest zobowiązany do oddania go w punkcie zbierania zużytego sprzętu elektrycznego i elektronicznego.

WŁAŚCIWE POSTĘPOWANIE ZE ZUŻYTYM SPRZĘTEM ELEKTRONICZNYM PRZYCZYNIĄ SIĘ DO OCHRONY ŚRODOWISKA NATURALNEGO I ZDROWIA LUDZI.

ZAKAZ WYRZUCANIA ZUŻYTEGO SPRZĘTU ELEKTRYCZNEGO I ELEKTRONICZNEGO RAZEM Z INNYMI ODPADAMI POCHODZĄCYMI Z GOSPODARSTWA DOMOWEGO.

Zgodnie z Dyrektywą Unii Europejskiej 2002/98/EC oraz stosownymi przepisami wprowadzającymi w życie Dyrektywę w krajach UE, sprzęt elektroniczny, po zużyciu, nie może być wyrzucany wraz z innymi, zwykłymi odpadami pochodzącymi z gospodarstwa domowego. W celu właściwej utylizacji szkodliwych substancji oraz recyklingu, użytkownik jest zobowiązany do oddania zużytego produktu w

punkcie zbierania zużytego sprzętu elektrycznego i elektronicznego. W celu uzyskania informacji należy zwrócić się do władz lokalnych, jednostek oczyszczania miasta lub sprzedawcy detalicznego.

CHROŃ ŚRODOWISKO NATURALNE I ZDROWIE LUDZI.

GWARANCJA 1 ROK.

Produkt jest objęty gwarancją 12 miesięcy. W razie stwierdzenia wady fabrycznej produktu prosimy o odesłanie go do SERWISU GWARANCYJNEGO lub oddanie do punktu serwisowego w miejscu zakupu w celu rozpatrzenia reklamacji. Do uznania reklamacji konieczne jest dołączenie pełnego kompletu produktu wraz ze wszystkimi akcesoriami oraz dowodu zakupu z widoczną datą i miejscem zakupu.

ADRES SERWISU GWARANCYJNEGO:

EMMERSON - SERWIS
UL. POZNAŃSKA 12
63-200 JAROCIN, POLSKA

Należy dołączyć czytelny adres, na który ma zostać wysłany naprawiony lub nowy produkt. W celu sprawniejszej obsługi i ewentualnej pomocy technicznej prosimy o podanie numeru telefonu lub adresu poczty elektronicznej.

W przypadku pytań prosimy o zwracanie się pisemnie na w.w. adres lub na adresy poczty elektronicznej: poczta@emmerison.com.pl lub serwis@emmerison.com.pl.

Przed odesłaniem produktu zalecamy pisemne zgłoszenie rodzaju problemu lub wszelkich pytań dotyczących użytkowania produktu. Wiele zgłaszanych problemów z użytkowaniem może zostać rozwiązanych drogą pisemną lub elektroniczną przez nasz serwis.

Dołożymy wszelkich starań w celu jak najszybszej pomocy technicznej dla wszystkich Użytkowników naszych produktów.

SERWIS GWARANCYJNY rozpatrzy reklamację w terminie do 21 dni roboczych od otrzymania zgłaszanego produktu i pisemnie poinformuje Klienta o decyzji w sprawie uznania reklamacji oraz o terminie wykonania ewentualnej naprawy. W przypadku skomplikowanych i nietypowych uszkodzeń i w innych uzasadnionych przypadkach termin rozpatrzenia reklamacji może ulec wydłużeniu.

EMMERSON-SERWIS dołoży wszelkich starań w celu jak najszybszego rozpatrzenia każdej reklamacji. W wypadku uznania reklamacji produkt zostanie wymieniony na nowy podobnego typu i odesłany na adres Zgłaszającego. W wypadku nie uznania reklamacji Zgłaszający zostanie pisemnie powiadomiony oraz produkt zostanie zwrócony Klientowi. W przypadku drobnych produktów, takich jak urządzenia przenośne, kamery, monitory, koszt transportu / dostarczenia produktu do serwisu i z serwisu pokrywa Zgłaszający.

W razie stwierdzenia wady fabrycznej produktu produkt może być również przekazany wraz z opisem uszkodzenia do sprzedawcy detalicznego, gdzie produkt został zakupiony, za zgodą sprzedawcy. Sprzedawca występuje wówczas jako Zgłaszający do SERWISU GWARANCYJNEGO EMMERSON według wyżej wymienionej procedury zgłaszania i rozpatrywania reklamacji.

Gwarancja nie obejmuje wszelkich uszkodzeń mechanicznych, w tym przede wszystkim upadku, zalania cieczą, zgniecenia, uszkodzeń wynikających z niewłaściwego użytkowania.

Niniejsza gwarancja nie zmienia ani nie narusza innych praw konsumenta.

Do uznania gwarancji konieczny jest dowód zakupu produktu z widoczną datą i miejscem zakupu oraz dostarczenie kompletu akcesoriów wraz z opakowaniem.

WARUNKI GWARANCJI.

- Gwarancja jest ważna tylko na terytorium Polski.
- Za normy działania urządzenia uznaje się normy producenta.
- Produkt objęty jest gwarancją, liczoną od daty sprzedaży produktu, której okres wynosi 12 miesięcy.
- W przypadku wymiany sprzętu na nowy (wolny od wad o identycznych parametrach technicznych), okres gwarancji biegnie na nowo licząc od daty wymiany sprzętu.
- W ramach udzielonej gwarancji autoryzowany serwis zobowiązuje się do nieodpłatnej naprawy, wymiany wadliwego sprzętu na sprawny (o identycznych parametrach technicznych) w możliwie jak najkrótszym terminie nie przekraczającym 21 dni roboczych licząc od momentu przyjęcia sprzętu do serwisu. W uzasadnionych przypadkach (skomplikowana naprawa, odesłanie produktu bezpośrednio do producenta, itp. przypadki) termin może ulec wydłużeniu.
- Naprawa gwarancyjna obejmuje bezpłatną usługę serwisową wraz z wymianą części zamiennych. Uszkodzone części zamienne pozostają własnością autoryzowanego serwisu.
- Przyjęcie sprzętu do autoryzowanego serwisu nie oznacza uznania reklamacji, tylko poddanie reklamowanego produktu ekspertyzie w celu zdiagnozowania usterki i wykluczenia przypadków zawartych w punkcie 10.
- Po wykonaniu ekspertyzy i uznaniu reklamacji za zasadną autoryzowany serwis dokonuje bezpłatnej naprawy bądź wymiany sprzętu na sprawny (o identycznych parametrach technicznych).
- W przypadku odmowy przyjęcia lub/i odmowy naprawy serwis odsyła sprzęt do sprzedawcy w stanie w jakim został dostarczony do serwisu wraz z pisemnym uzasadnieniem decyzji.
- Reklamację należy zgłosić w miejscu zakupu produktu lub dostarczyć na własny koszt bezpośrednio do autoryzowanego serwisu. W przypadku nieuzasadnionego zgłoszenia reklamacyjnego koszty związane z diagnostyką sprzętu ponosi zgłaszający.
- Ingerencja w urządzenie oraz wykonywanie jakichkolwiek czynności serwisowych przez osoby nieupoważnione jest podstawą do unieważnienia gwarancji.

Warunki przyjęcia reklamacji przez autoryzowany serwis:

- dostarczenie sprzętu do serwisu w stanie kompletnym (wraz ze wszystkimi oryginalnymi akcesoriami oraz dokumentacją) – jeżeli takowe są dołączone do oryginalnego produktu,
- dostarczenie reklamowanego produktu w oryginalnym opakowaniu,
- dostarczenie czytelnej kopii dokumentu potwierdzającego zakup produktu (paragon fiskalny lub faktura VAT zawierająca czytelną datę zakupu, nazwę produktu oraz dane sprzedawcy),
- dostarczenie czytelnego opisu uszkodzenia.

Gwarancja nie obejmuje uszkodzeń lub / i nieprawidłowego działania sprzętu wynikającego z następujących przyczyn:

- wszelkich uszkodzeń mechanicznych obudowy oraz elementów i podzespołów wewnętrznych
- przerwanych, naderwanych i przeciętych przewodów,
- uszkodzeń powstałych w skutek błędnej obsługi urządzenia, niewłaściwej eksploatacji i przechowywania (temperatura wilgotność napięcie zasilające), działania sił wyższych i kłesk żywiołowych (pożar, powódź), innych wypadków losowych,
- uszkodzeń spowodowanych zalaniem lub zanieczyszczeniem i zabrudzeniem spowodowanym czynnościami nieprzewidzianymi w instrukcji obsługi i konserwacji urządzenia.

- uszkodzeń wynikających z użytkowania urządzenia niezgodnie z instrukcją oraz jego przeznaczeniem,
- uszkodzeń powstałych na skutek nieprzestrzegania powszechnych zasad użytkowania sprzętu elektrycznego i elektronicznego oraz wszelkich innych uszkodzeń powstałych z winy lub niewiedzy użytkownika,
- praw nabywcy do domagania się pokrycia strat lub utraconych zysków w związku z awarią urządzenia, roszczeń z tytułu parametrów technicznych produktu.

Reklamowany sprzęt z wyżej wymienionymi uszkodzeniami oraz z pochodnymi tychże uszkodzeń nie podlega reklamacji lub/i wymianie gwarancyjnej.

Autoryzowany serwis nie bierze odpowiedzialności za:

- wszelkie inne akcesoria dołączone do opakowania nie należące do oryginalnego produktu,
- akcesoria oraz opakowanie, które nie zostały dostarczone wraz z reklamowanym sprzętem,
- stan urządzenia oraz załączonych akcesoriów w przypadku braku oryginalnego opakowania,
- stan opakowania i produktu w przypadku braku odpowiedniego zabezpieczenia podczas wysyłki do serwisu,
- uszkodzenia i wady spowodowane przez sprzedawcę detalicznego lub innego przedstawiciela,
- inne uszkodzenia wynikające z niewłaściwego przechowywania, transportu, obchodzenia się ze sprzętem, itp.



EMMERSON SP.J.
UL. POZNAŃSKA 12
63-200 JAROCIN
POLAND

www.emmerson.com.pl

e-mail: poczta@emmerson.com.pl

0-94328650-00209760927-92400-0-3 78

EMMERSON SP.J.

UL. POZNAŃSKA 12 63-200 JAROCIN, POLSKA.

Wszelkie prawa zastrzeżone.

Made in China